



Tectus 340 3D F1 stříbrný AKCE - skrytý pant pro bezfalcové dveře

SIMONSWERK

ID produktu: 33161

Skrytý pant pro bezfalcové dveře seřizovatelný ve 3D.

Dodávka pantu Tectus 340 3D AKCE je podmíněna platbou na dobírku, proforma fakturou nebo hotově ve vzorkovně Studeněves.

Pravolevý, bezúdržbová ložiska, třídímenzionální seřizování: stranově +/- 3 mm, výškově +/- 3 mm, přítlaku +/- 1 mm

Povrchová úprava F1 stříbrná (SW 124)

Úhel otevření: 180 stupňů

Nosnost: 80 kg (pro dva panty)

Velikost: 160 mm

Průměr frézy: 24 mm

Společně s dodávkou pantů můžeme bezplatně zapůjčit frézovací rám a šablony, se kterými je výroba dveří se skrytými panty velmi snadná, a realizovat ji lze již se základním vybavením truhlářské dílny.

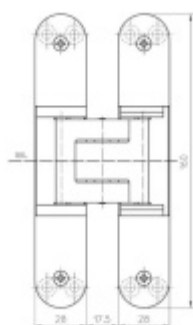
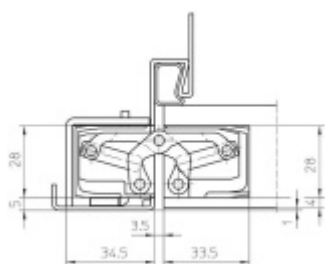
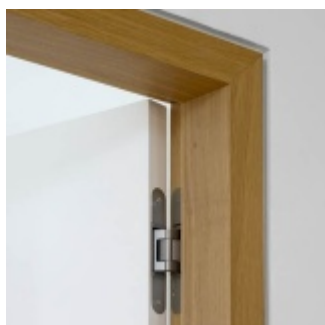
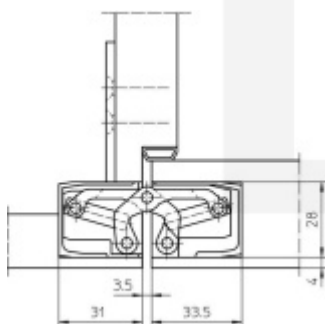
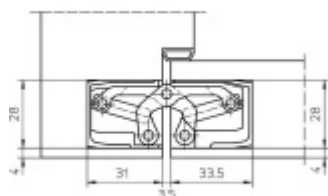

Vaše cena bez DPH

725 Kč

Vaše cena s DPH

877,25 Kč

Dostupnost

více jak 10 ks

Zobrazit produkt



PŘÍSLUŠENSTVÍ



Univerzální frézovací rám
Simonswerk

SIMONSWERK

OD 14 592 Kč
cca 10 pracovních dní



Tectus 340 3D SZ - upevnění
do ocelové zárubně

SIMONSWERK

OD OD 339 Kč
10 ks

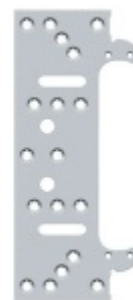

Tectus 340 3D FZ -
upevňovací deska pro
obložkovou zárubeň

SIMONSWERK

OD 114 Kč
více jak 10 ks



Frézovací šablona - Tectus
340, krok 2

SIMONSWERK

OD 890 Kč
cca 10 pracovních dní



Náhradní krytka Tectus 340

SIMONSWERK

OD 112 Kč
6 ks



Tectus 340 3D ST - upevnění
pro ocelové dveře

SIMONSWERK

OD 339 Kč
3 ks

PODOBNÉ PRODUKTY

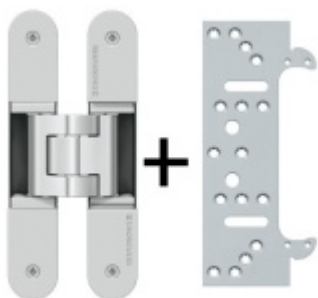

**Tectus 340 3D F1 sada pantu
+ upevňovací plech FZ pro
obložkovou zárubeň**

SIMONSWERK

OD 896 Kč

Produkt je skladem

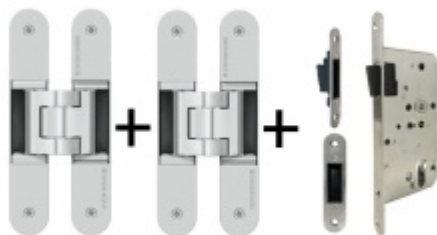

**Tectus 340 3D F1 - sada
pantů a magnetického
zámku EFB**

OD OD 1 895 Kč

Produkt je skladem

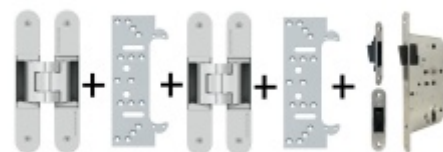

**Tectus 340 3D F1 - sada
pantů + plechů 340 FZ pro
obložkovou zárubeň a
magnetického zámku EFB**

SIMONSWERK

OD OD 2 073 Kč

Produkt je skladem

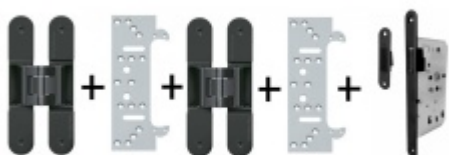

**Tectus 340 3D černá - sada
pantů + plechů 340 FZ pro
obložkovou zárubeň a
magnet. zámku**

SIMONSWERK

OD OD 2 740 Kč

Produkt je skladem

