

# Produktový list

platný k 1. 5. 2026

**luxusnikovani.cz**  
DELIVERED BY EFB



## Automatická těsnící lišta Planet US RD+FH, 48 dB protipožární 460 mm ( lze zkrátit do 335 mm)

**Planet** SWISS

ID produktu: 797

Automatická těsnící lišta na dveře se šířkou pouze 8 mm. Vhodné pro ocelové nebo hliníkové dveře, kde se lišta instaluje do mezery profilu.

- Výška těsnící lišty až 20 mm
- Útlum až 48 dB
- Možnost seřízení výšky výsuvu lišty
- Vhodné pro dveře s malou tloušťkou díky šířce profilu 8 mm
- Záruka 7 let
- Vhodné pro objektové dveře s vysokým zatížením

Součástí balení je spojovací materiál pro dřevěné dveře

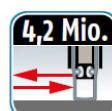
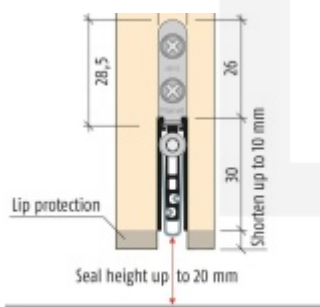

Vlastnosti automatické lišty:



Doplňkové vlastnosti lišty na objednávku :

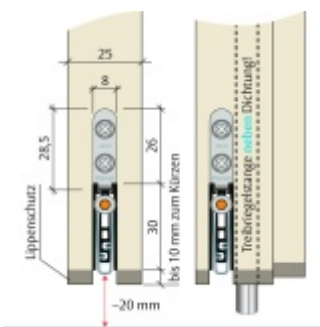



Způsob instalace do dveří:



Vhodné zejména pro dveře z materiálu:



V případě objednávky samostatných profilů do celkové výše 2500,- Kč bez DPH bude k zakázce připočítán manipulační poplatek ve výši 500,- Kč bez DPH. Při objednávce nad 2500,- Kč je cena za kus konečná.

**Žádný manipulační příplatek není účtován v případě, že je lišta skladem. Expedice probíhá ze skladu v ČR.**

**Vaše cena bez DPH**

**1 695 Kč**

Vaše cena s DPH

2 050,95 Kč

Zobrazit produkt

## TECHNICKÉ DETAILY